

ISPORUKA, MONTAŽA i SERVIS



VRATA



Proizvodi



<http://www.blin.si>

Projektanti možete naručiti nacрте, predloge - detaljnije skice vrata sa svim dimenzijama i karakteristikama na : [Inotehna d.o.o. Sarajevo](#) ili [Inotehna d.o.o. Rijeka](#)
Više podataka možete dobiti na WEB stranici : [BLIN - Slovenija](#)



Cijevasti roloji izrađeni su iz cijevi fi 18 mm , sa veznim člancima. Sve je izrađeno iz cinčanog čeličnog lima.

TIPOVI CIJEVASTIH ROLOJA

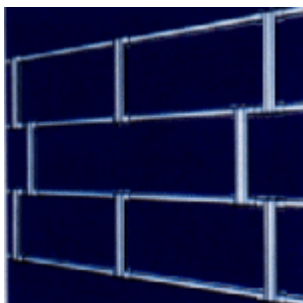

tip: **CIJEVASTA P120**

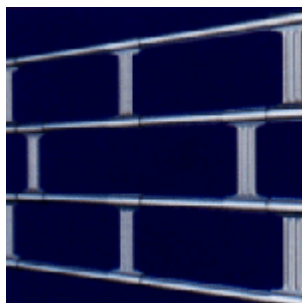

tip: **CIJEVASTA P60 i P95**

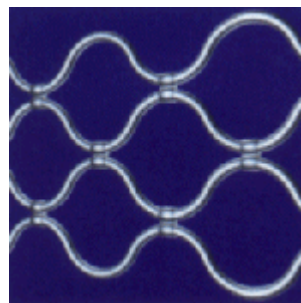

tip: **VAL**

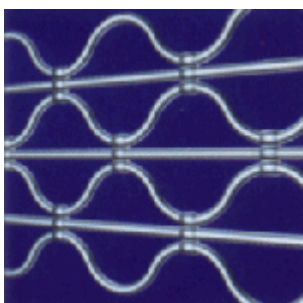

tip: **VAL ojačan**

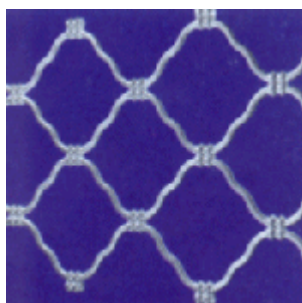

tip: **MREŽA**

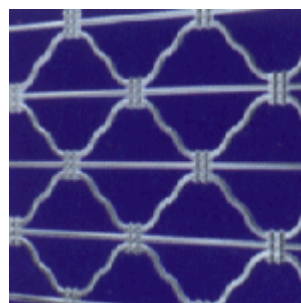

tip: **MREŽA ojačana**

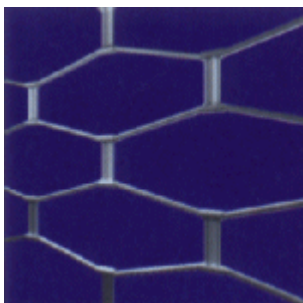

tip: **SACE**

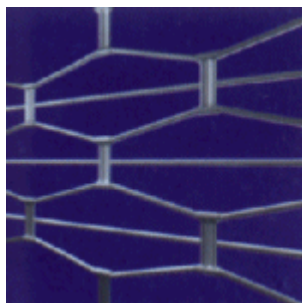

tip: **SACE ojačano**

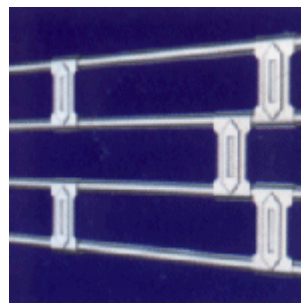

tip: **CIJEVASTA P160**

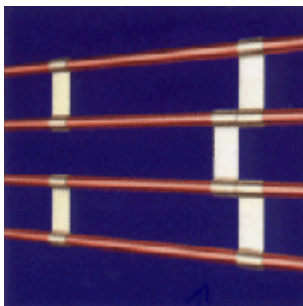

tip: **CIJEVASTA P60**
bakar

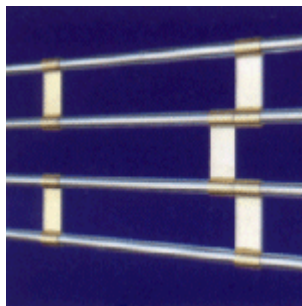

tip: **CIJEVASTA P60**
cink

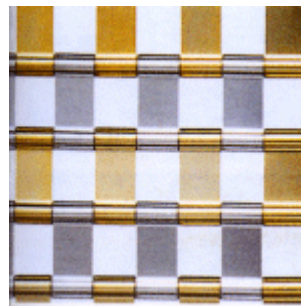

tip: **CIJEVASTA PVC**

Valoviti cijevasti roloji izrađeni su iz varene cijevi fi 14 mm u dvije izvedbe : normalna i ojačana

Mrežni roloji izrađeni su iz metalnih palica fi 10 mm u dvije izvedbe : normalna i ojačana

Volumen Roloja :

Visina zidnog otvora (cm)	H	200	250	300	350	400
Promjer navijenog roloja (cm)	f	38	41	44	46	48

Roloji se isporučuju u kompletu sa vodilicama, nosačem osovine, osovinom sa oprugama, vijcima, sidrima za ugradnju te centralnom ili bočnom bravom. Otvaranje roloja može biti izvedeno ručno ili sa elektro motorom.

Roloji su izrađeni po mjeri !

Roloji su lakirani u peći sa poliester prahom u najsuvremenijoj robotiziranoj lakirnici.

Moguće su sve boje po izboru naručioca !

Roloji

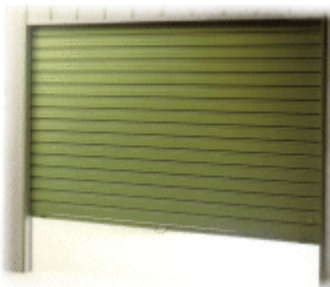

Horizontalni roloji su sastavljeni iz metalnih lamela, posebno oblikovanih za postizanje najveće tvrdoće, u tri debljine: 8/10, 10/10, 12/10.

TIPOVI HORIZONTALNIH ROLOJA

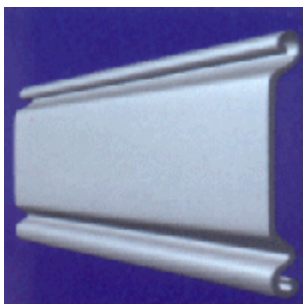

Tip: **Osnovni**

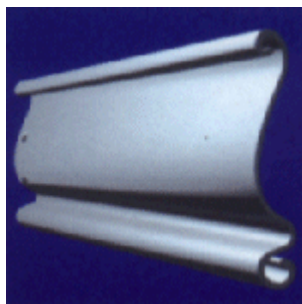

Tip: **Ojačani**



Tip: **Ukrasni**

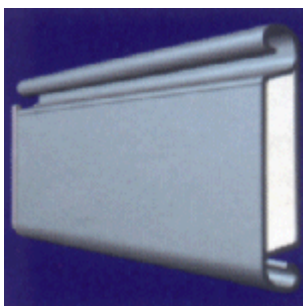

Tip: **Izo**

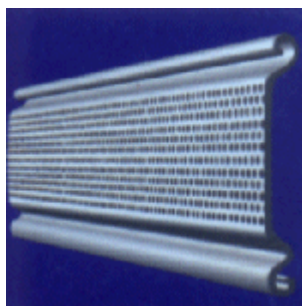

Tip: **Perforirani**

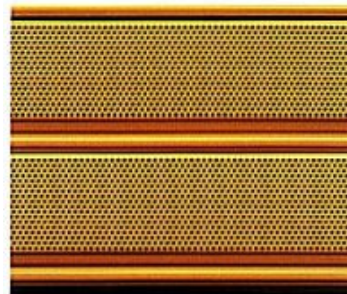

Tip: **Mikroforirana izvedba**

Mikroforirana izvedba

Kod lamela debeljine 10/10 mm moguća je i mikroforirana izvedba sa rupicama premjera 3 mm.

Volumen roloja

Visina zidnog otvora (cm)	H	200	250	300	350	400
Premjer navijenog roloja (cm)	f	35	37	39	42	43

Roloji se isporučuju u kompletu sa vodilicama, nosačem osovine, osovinom sa oprugama, vijcima, sidrima za ugradnju te centralnom ili bočnom bravom. Otvaranje roloja može biti izvedeno ručno ili sa elektro motorom.

Roloji su izrađeni po mjeri !

Roloji su lakirani u peći sa poliester prahom u najsuvremenijoj robotiziranoj lakirnici.

Moguće su sve boje po izboru naručioca !

UGRADNJA ROLOJA **CIJEVASTIH I HORIZONTALNIH**

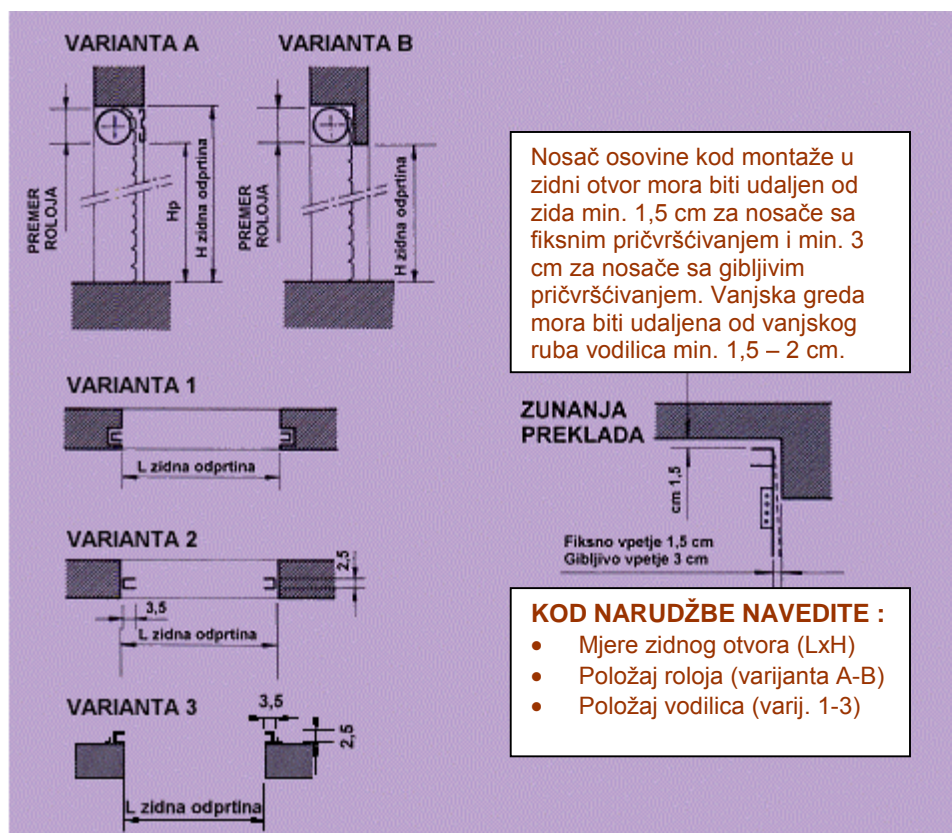

Projektanti možete naručiti nacрте, predloge - detaljnije skice vrata sa svim dimenzijama i karakteristikama na : [Inotehna d.o.o. Sarajevo](#) ili [Inotehna d.o.o. Rijeka](#)

Više podataka možete dobiti na WEB stranici : [BLIN - Slovenija](#)



Roloji za industriju i trgovinu izrađeni su iz cinčanog čeličnog lima debljine 12/10 za postizanje veće trajnosti i tvrdoće. Moguća je i kombinirana izvedba horizontalne rolete sa umetcima cijevaste rolete.

Roloji se isporučuju u kompletu sa vodilicama, nosačima vodilica, osovinom sa oprugama, vijcima, sidrima za ugradnju i bravom.

Roloji su izrađeni po mjeri.



TIPOVI INDUSTRIJSKIH ROLOJA



Tip: Izo-al

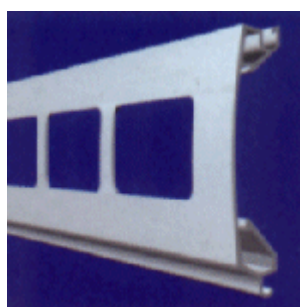

Tip: Izo-al sa otvorima

Projektanti možete naručiti nacрте, predloge - detaljnije skice vrata sa svim dimenzijama i karakteristikama na : [Inotehna d.o.o. Sarajevo](#) ili [Inotehna d.o.o. Rijeka](#)

Više podataka možete dobiti na WEB stranici : [BLIN - Slovenija](#)

AUTOMATIKA

Bočni elektoreduktor

Jednofazni ili trofazni 220/380 V električno pomagalo za roloje većih dimenzija (više od 25 m²).

Opremljen je sa uređajem za mikrometričku regulaciju krajnjih točaka i protispustnim osiguranjem.

U slučaju ispada napona dijeluje i ručno (puž).



Dodatno je moguće naručiti:

- Daljinsko upravljanje sa elektronskom centralom, radijski oddajnik, fotoćelije i blicajuće signalno svijetlo
- Elektrokočnica; u slučaju ispada napona avtomatika se može ručno deblokirati
- Vanjska elektrobrava (24V)
- Unutrašnji prekidač dizanje - spuštanje (24V)



Centralni elektropogon je sigurno električno pomagalo, primjeren prije svega za cijevaste i horizontalne roloje. Automatika je sastavljena iz jednofaznog elektoreduktorja (220 V, 50 Hz), zaštićenog sa termičkom sondom. Moguć je i trofazni elektoreduktor (220/380 V, 50 Hz) zašćen sa dvije sonde.

Dobavljen je zajedno sa mikrometričkim završnim prekidačima. U slučaju ispada napona moguće je ručno pomicanje (dizanje-spuštanje).

Projektanti možete naručiti nacрте, predloge - detaljnije skice vrata sa svim dimenzijama i karakteristikama na : [Inotehna d.o.o. Sarajevo](#) ili [Inotehna d.o.o. Rijeka](#)

Više podataka možete dobiti na WEB stranici : [BLIN - Slovenija](#)

PAKETNA VRATA

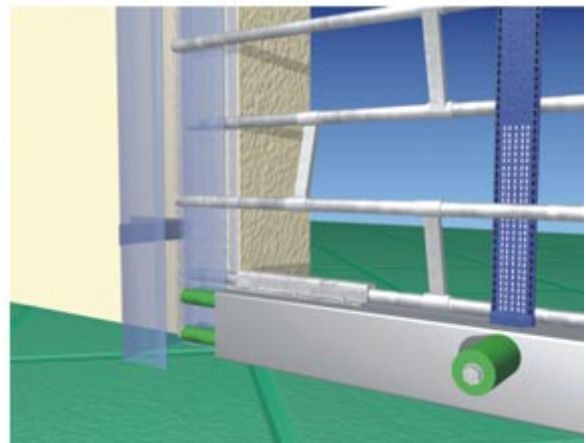
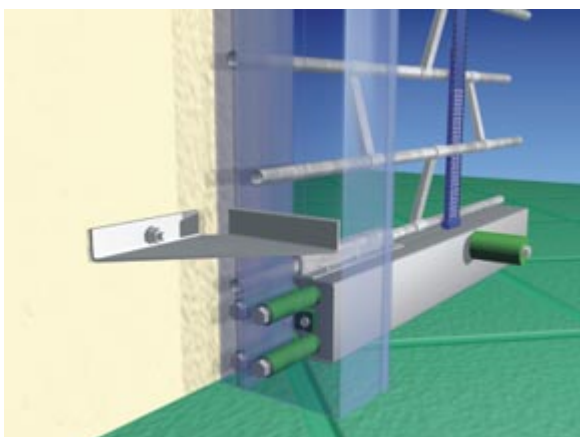
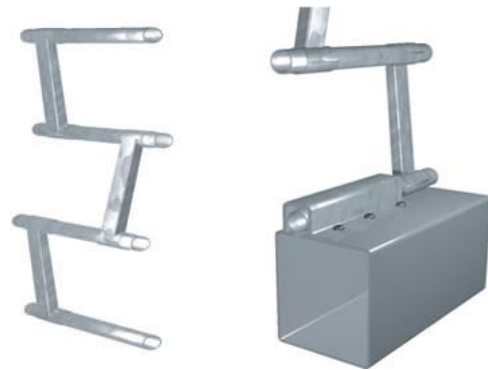

Rešetke



Stisljiva rešetka je u cjelini izrađena od pocinčanog čeličnog lima.

Isporučuje se u kompletu sa vodilicama, bravom i sidrima za ugradnju.

Rešetka se izrađuje po mjeri !

Rešetke su lakirane u peći sa poliester prahom u najsuvremenijoj robotiziranoj lakirnici.

Moguće su sve boje po izboru naručioca !



Izvedba sa donjim preklopnom vodilicom



Izvedba sa prekloptom na zid

UGRADNJA REŠETKE

KOD NARUDŽBE NAVEDITE :

- * **mjere zidnog otvora (LxH)**
- * **položaj vodilica (varij. A-B-C-D)**
- * **način otvaranja gledano izvana :**
lijevo, desno ili dvokrilno
- * **način nabora – stiskanja (varij. 1-6)**

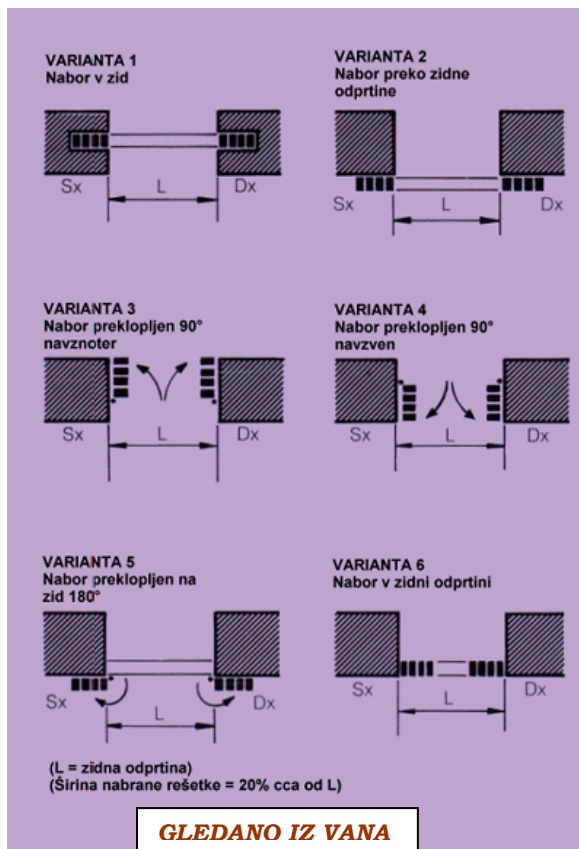
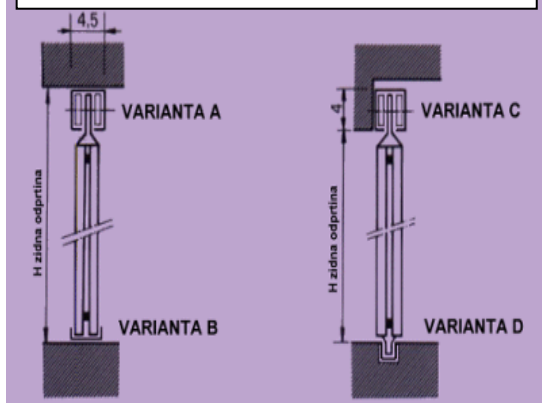

Projektanti možete naručiti nacрте, predloge - detaljnije skice vrata sa svim dimenzijama i karakteristikama na : [Inotehna d.o.o. Sarajevo](#) ili [Inotehna d.o.o. Rijeka](#)

Više podataka možete dobiti na WEB stranici : [BLIN - Slovenija](#)